

# GhostPlus

Una soluzione di funzionalità e **grande rigore** estetico per arricchire il proprio ambiente domestico.

Scegliere il serramento Ghost complanare vuol dire scegliere di vestire la casa con un design pulito e rigoroso, attento alle **prestazioni** e dove il legno è veramente protagonista.

Il serramento non presenta sporgenze, gli elementi sono perfettamente allineati e l'utilizzo sapiente del legno dona al complanare Ghost una ricchezza ed un calore che lo rendono una soluzione esclusiva. Il **fermavetro integrato** di serie rappresenta un grande valore aggiunto per accrescimento di stabilità e sicurezza del serramento.

Ghost può essere personalizzato diversamente su lato esterno e interno per finitura e tipologia di fermavetro in modo da potersi adeguare a tutte le esigenze.



## ESSENZE LEGNO E FINITURE

| FRASSINO      | PINO          | ROVERE  | ABETE | LARICE |
|---------------|---------------|---------|-------|--------|
| C23           | C23           | C23     | C23   | C23    |
| C19           | C19           | C19     | C19   | C19    |
| C20           | C20           | C20     | C20   | C20    |
| C22           | C22           | C22     | C22   | C22    |
| C13           |               | C13     |       |        |
| CENERE        | CENERE        | ALLIER  |       |        |
| DESERTO       | NATURAL       | NATURAL |       |        |
| TABACCO       | TABACCO       | MOKKA   |       |        |
| COFFEE        | COFFEE        | WENGÉ   |       |        |
| ARTIC         | ARTIC         | ARTIC   |       |        |
| PIETRA        | PIETRA        |         |       |        |
| BIANCO DESIGN | BIANCO DESIGN |         |       |        |
| GHIACCIO      | GHIACCIO      |         |       |        |

**LACCATI**

Le essenze PINO e LARICE sono realizzabili con finitura laccata RAL

I colori rappresentati sono da intendersi a titolo puramente indicativo  
BG Legno si riserva la facoltà di apportare qualunque tipo di modifica necessaria al proprio campionario colori.



# GhostPlus

Il design complanare unito al valore di un serramento legno



Via Luigi Orlando, 320 -366 - 388  
51028 Campo Tizzoro (Pistoia) Italia  
Telefono 0573 65.88.86 - Fax 0573 63.95.35  
info@bglegno.it

[www.bglegno.it](http://www.bglegno.it)



# GhostPlus

design complanare in legno di qualità superiore



|  |   |   |   |   |   |   |
|--|---|---|---|---|---|---|
|   |  |  |  |  |  |  |
| <b>Isolamento termico</b><br>UG Vetrol 0.6<br>Gas Argon interno camera<br>Lastra basso emissivo<br>Canalina Swisspacer a bordo caldo | <b>Spessore vetro</b><br>40 mm<br>46 mm   | <b>Sezione telaio</b><br>100x70 mm  | <b>Isolamento acustico</b><br>41 e 46 dB certificato                                  | <b>Sicurezza certificata</b><br>antiefrazione   | <b>Garanzia verniciatura</b>  | <b>Legno lamellare</b><br>certificato   |

## Design e utilizzo

**SEZIONE:** Sezione telaio 100x70 mm.  
Sezione anta mobile 81x70 mm.  
**Varianti telaio** Ristrutturazione e Classico

**APERTURE:** Anta ribalta con asta a leva, movimento angolare antiefrazione e forbice areazione per microventilazione, di serie. Su finestra a 2 ante, inserita di serie asta a leva.

**optional** Possibilità di aumentare la **sicurezza** del serramento fino in classe 2 certificata.

**FERRAMENTA:** Ferramenta Maico Multi Matic per Anta-Ribalta, asta a leva, microventilazione e con antiefrazione di primo livello di serie.  
La ferramenta su anta apribile lavora perimetralmente con fungo antiefrazione regolabile.  
Cerniera a scomparsa di serie

**NODO INFERIORE** Sono disponibili 3 tipologie di nodo inferiore per diverse esigenze estetiche e strutturali: Tutto Legno, Classico e SV.  
Nella versione portafinestra monta la soglia in alluminio a taglio termico con efficace **trattamento Antigraffio**

**NODO CENTRALE** Disponibili 5 tipologie di nodi centrali per esigenze estetiche diverse: Bacchetta Standard, Entrata 0, Simmetrico, Storica, Storica Entrata 0.

**GUARNIZIONI** Guarnizioni Deventer in TPE schiumato per garantire nel tempo la pressione necessaria ad un'ottimale chiusura e impedire alterazioni per esposizione a sbalzi di temperatura, acqua, raggi UV, ozono o aria inquinata.  
Massimi valori di **permeabilità** all'aria, **tenuta all'acqua** e isolamento acustico per le classi più elevate delle normative vigenti.

**optional** Terza guarnizione su perimetro anta.

**MATERIALE** Essenze in **Lamellare lista intera:** Pino, Pino Finger Joint, Abete Val di Fiemme, Larice siberiano, Rovere Europeo e Frassino.  
Disponibili molti **colori speciali** e laccati.

**PROFILO FERMAVETRO** Ghost Plus utilizza il fermavetro integrato per una maggiore sicurezza e durabilità.  
5 tipologie: Soft, Quadro, Old, Diamante e Rustic.  
Possibilità di profilo **fermavetro diverso** per lato interno ed esterno, (Old+Rustic o Quadro+Rustic)  
**Con vetro 46 mm solo profilo Soft e Quadro**

**LISTELLO ALLA TOSCANA** Listello alla toscana: Old, Quadro e Rustic.  
Possibilità di avere una **versione diversa** per lato interno ed esterno (Old+Rustic o Quadro+Rustic).

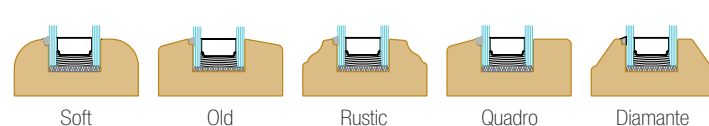
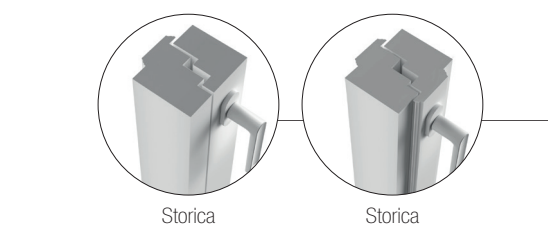
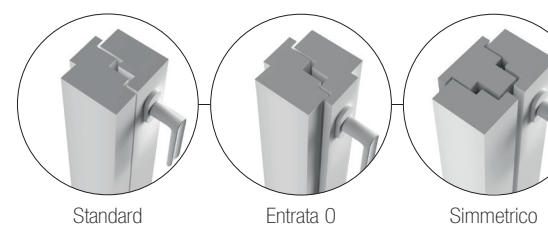
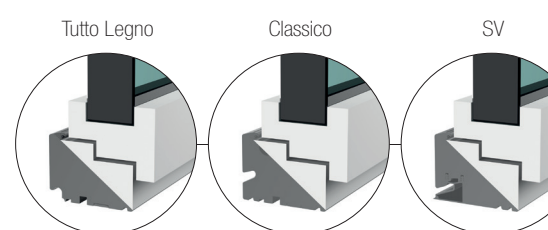
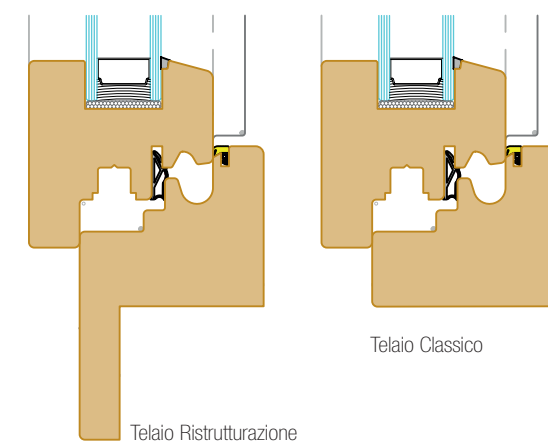

## Filosofia costruttiva

**ESTETICA** Complanare dal design pulito e rigoroso. Il serramento non presenta sporgenze, gli elementi sono perfettamente allineati e l'utilizzo sapiente del legno dona al complanare Ghost una ricchezza ed un calore che lo rendono una **soluzione esclusiva**.

**FERMAVETRO INTEGRATO** Un'importante **innovazione tecnologica** ha permesso la sostituzione del fermavetro asportabile con una sezione fissa del profilo, eliminando antiquati chiodini e clips, causa di possibili rotture del vetro camera, al fine di migliorare l'estetica e **aumentare** notevolmente il **livello antiefrazione**.

**ASSEMBLAGGIO** Un innovativo sistema consente un notevole aumento della **resistenza agli attacchi biologici ed atmosferici** del serramento. La **verniciatura dei singoli componenti** prima dell'assemblaggio permette al trattamento di verniciatura di penetrare nelle parti interne del serramento, che spesso risultano essere i punti principalmente aggrediti.  
Questo sistema in pratica **elimina la manutenzione** dai nostri prodotti ed ha un **alto valore ecologico** per la totale assenza di colle e formaldeide.

**VETRO** Vetri Saint Gobain con spessore 40 o 46 mm. con alte prestazioni di termicità, acustica, controllo solare e antiefrazione.  
Canalina Swisspacer a bordo caldo, gas argon interno e lastra basso emissivo, sono di serie al fine di garantire **prestazioni eccellenti**.  
Possibile inserimento veneziana interno vetro su 34 mm.

**LEGNO** Legno lamellare di prima scelta a marchio PEFC e FSC proveniente da deforestazione controllata.

**SICUREZZA CERTIFICATA** Per aumentare il livello di sicurezza e difendersi dagli intrusi è disponibile il sistema **Guardian Angel** con certificazione antiefrazione CR2, conforme alla normativa EN 1627-30.

**MANUTENZIONE E GARANZIA** I trattamenti di **verniciatura** sono realizzati con impianti ad alta tecnologia e prodotti di prima scelta, mediante la filosofia **Green System**, per garantire uniformità e giusto quantitativo di vernice su ogni profilo.  
Garanzie standard 7 anni con estensione World Wide a 15 anni tramite trattamenti specifici.

**CERTIFICAZIONE AUSTICA** Serramento certificato per il livello di abbattimento acustico per il pieno benessere abitativo.  
Certificazione acustica **41 e 46 dB**.

## Dettagli tecnici

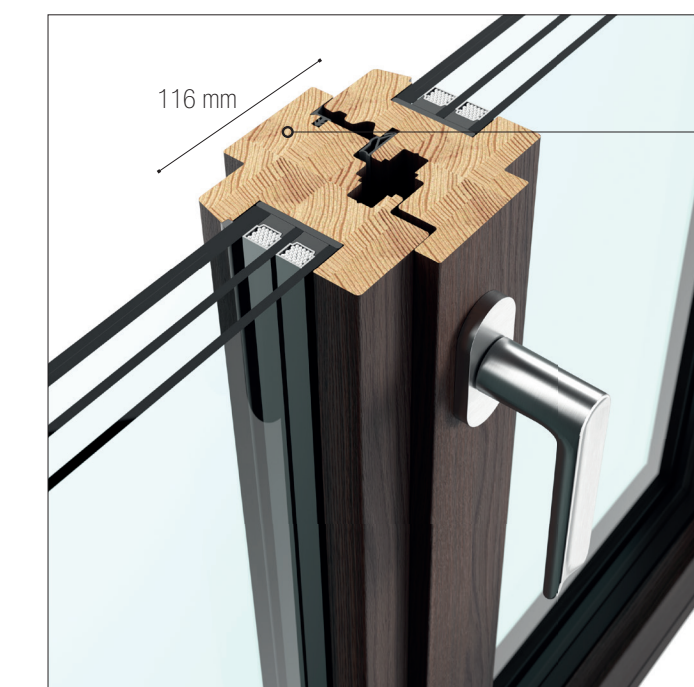

Bacchetta integrata su lato esterno

Sono disponibili quattro diverse tipologie di nodo centrale per venire incontro ad ogni possibile esigenza di personalizzazione e stile architettonico.

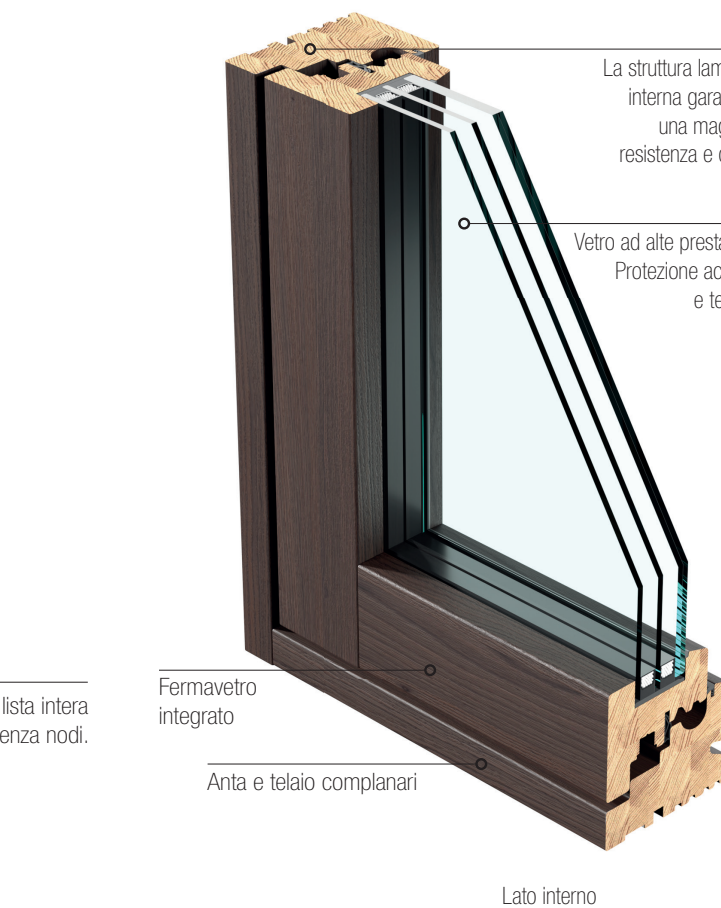
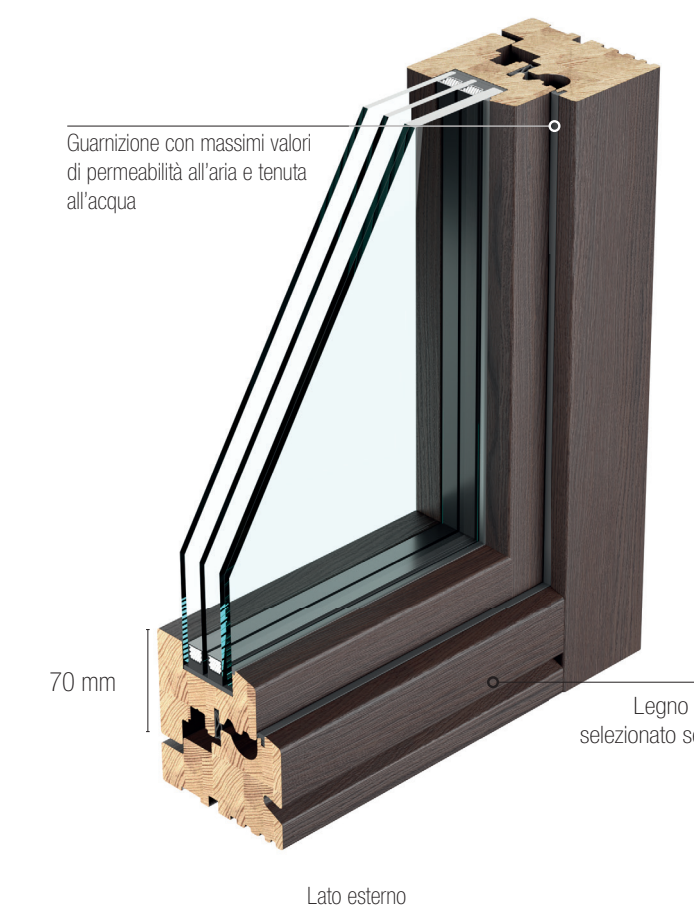

70 mm

Legno lista intera selezionato senza nodi.